



## СТОМАТОЛОГИЧЕСКАЯ УСТАНОВКА AJ18

### РУКОВОДСТВО ПОЛЬЗОВАТЕЛЯ

---



## Содержание

1 Введение.....	4
1.1 Назначение .....	4
1.2 Сфера применения.....	4
1.3 Срок эксплуатации: 10 лет .....	4
1.3 Техника безопасности.....	4
1.4 Меры предосторожности .....	5
1.5 Описание устройства.....	7
1.6 Условные обозначения.....	8
2 Конструкция устройства.....	11
2.1 Модуль врача и модуль ассистента .....	12
3 Технические характеристики устройства.....	16
4 Эксплуатация .....	17
4.1 Стоматологическое кресло .....	17
4.1.1 Питание.....	17
4.1.2 Блок предохранителей напольного блока.....	18
4.1.3 Спинка стоматологического кресла .....	19
4.1.4 Подголовник стоматологического кресла .....	19
4.1.3 Подлокотник стоматологического кресла .....	20
4.2 Модуль врача .....	20
4.3 Педаль управления .....	21
4.4 Гидроблок .....	22
4.4.1 Гидроблок и модуль ассистента .....	23
5 Панель управления и программирование.....	24
5.1 Панель управления (опционально) .....	24
5.2 Условные обозначения кнопок.....	25
5.3 Описание функций управления.....	26
5.3.1 Управление стоматологическим креслом.....	26
5.3.2 Пользовательские функции врача (опционально).....	28
5.3.3 Программирование пользовательских функций кресла (опционально) .....	28
5.3.4 Функция нагрева воды.....	29
5.3.5 Вход в функции программирования .....	29
5.3.6 Программирование функций подачи воды и ополаскивания плевательницы .....	29

5.3.7	Стерилизация шлангов установки.....	30
5.3.8	Программирование установок электромотора (опционально) .....	33
5.3.9	Установки параметров скейлера (опционально).....	34
5.3.10	Описание ошибок системы (модель Delux).....	34
6	Регулировка.....	35
6.1	Регулировка наконечника.....	35
6.2	Регулировка мультифункционального пистолета .....	36
6.3	Регулировка педали управления .....	37
6.4	Регулировка функций наполнения стакана и ополаскивания плевательницы .....	38
7	Очистка и уход.....	38
7.1	Очистка и уход за наконечниками.....	38
7.2	Очистка системы аспирации.....	39
7.3	Очистка маслоуловителя .....	39
7.4	Очистка фильтра для твердых частиц.....	39
7.5	Очистка сливных шлангов.....	40
7.6	Очистка плевательницы.....	40
7.7	Уход за стоматологическим светильником.....	40
7.8	Очистка поверхности стоматологической установки .....	41
	Декларация соответствия ЭМС для стоматологической установки.....	42

# 1 Введение

## 1.1 Назначение

Благодарим Вас за выбор стоматологической установки AJAX AJ18. Данное оборудование применяется в стоматологии при диагностике, терапевтическом и хирургическом лечении.

## 1.2 Сфера применения

Данное оборудование применяется в стоматологии при диагностике, терапевтическом и хирургическом лечении.

## 1.3 Срок эксплуатации: 10 лет

## 1.3 Техника безопасности

**Перед первым запуском и работой с установкой внимательно изучите данное руководство по эксплуатации**

- Входное напряжение: переменный ток напряжением 220 вольт, частотой 50 Гц.
- Убедитесь в наличии заземления в розетке для подключения стоматологической установки.
- Обслуживание стоматологической установки должно производиться специалистами.
- Подключение всех электрических компонентов должно выполняться только квалифицированным персоналом.
- Допускается использование только рекомендованных производителем предохранителей и дополнительного оборудования.
- После завершения рабочей смены подача воды, воздуха и электропитания на установку должны быть отключены.
- Не используйте стоматологическую установку в условиях высокой температуры, повышенной влажности, повышенной вибрации, воздействия источника открытого огня, разбалансировки или в пыльной среде.
- Коэффициент рабочего цикла кресла пациента составляет 10%, а длительность непрерывного поднятия/опускания спинки кресла или кресла пациента не должна превышать 1 минуту
- Допускается использование только оригинальных запасных частей.
- Во время работы стоматологическая установка не должна контактировать с какими-либо предметами в диапазоне движения
- Не касайтесь лампы и поверхности отражателя светильника во время его работы.
- Установку нельзя использовать в условиях сильных магнитных, электромагнитных излучений
- Установка не может быть использована не по назначению.
- При подключении стоматологической установки к внешнему водопроводу убедитесь в том, что качество воды отвечает местным стандартам качества. Жесткость воды не должна превышать 450 мг/л.

- С установкой необходимо использовать исправный безмасляный компрессор с воздушным охлаждением. Используемый в работе воздух должен отвечать местным стандартам качества
- Дезинфекцию шлангов подачи воды необходимо проводить каждую рабочую смену. Используйте стандартные дезинфицирующие средства. Используйте только дистиллированную воду для заполнения емкости для воды.
- Во время работы стоматологического кресла, убедитесь, что ничего не препятствует его движению.
- Своевременно удаляйте воду из воздушного фильтра.
- Своевременно проводите очистку или замену водяного фильтра.
- Проводите очистку емкости для сбора масла и конденсата не реже раза в месяц.
- Во время регулировки положения стоматологического кресла удерживайте кнопку управления до тех пор, пока не достигнете нужного положения.
- Перед использованием стоматологического кресла отрегулируйте подголовник при необходимости. После регулировки убедитесь, что подголовник закреплен в нужном положении.
- Отключите питание перед заменой электрических частей установки.
- Отключите питание перед ремонтом и очисткой оборудования.
- Перед установкой дополнительного оборудования (такого, как скейлер или полимеризационная лампа) убедитесь, что оно соответствует стандартам безопасности и качества.
- Требуемые условия хранения/транспортировки: а. температура окружающей среды:  $-20^{\circ}\text{C} \sim +55^{\circ}\text{C}$ ; б. относительная влажность: 10% ~ 93%, включая конденсацию; в. атмосферное давление: 50 ~ 106 кПа.
- При транспортировке необходимо защитить упакованное оборудование от воздействия дождя и надежно закрепить его во избежание больших вибраций (тряски).
- Упакованное оборудование должно храниться в условиях относительной влажности не выше 80%, отсутствия коррозионных газов в хорошо вентилируемом помещении.
- Отработанная вода и отходы должны быть утилизированы согласно местным стандартам.
- Техническое обслуживание должно проводиться техническим специалистом-профессионалом. Любое повреждение, вызванное действиями непрофессионала, может нанести непоправимый ущерб оборудованию и не входит в перечень гарантийных случаев.

#### 1.4 Меры предосторожности

- Перед использованием установки внимательно прочитайте инструкцию.
- Будьте внимательны и соблюдайте технику безопасности во время работы с установкой. Следуйте рекомендациям, указанным в инструкции.
- Шнур питания должен соответствовать стандарту, указанному в инструкции. Перед работой убедитесь в наличии заземления в розетке для подключения стоматологической установки.
- Не включайте нагрев воды в гидроблоке без подачи в него воды.

- Общий вес предметов, размещенных на инструментальном столике модуля врача, не должен превышать 2,5 кг.
- Уровень давления в стоматологической установке задается производителем перед отправкой с завода и не может быть изменен неквалифицированным персоналом.
- Диапазон движения стоматологического кресла установки задается производителем перед отправкой с завода и не может быть изменен неквалифицированным персоналом.
- По окончании работы отключите питание, а также подачу воды и воздуха к установке.
- Подача воды в наконечник осуществляется с педали, в этом случае переключатель необходимо перевести в режим подачи воды (только для 4- канального наконечника).
- Во избежание попадания амальгамы в водосток необходимо использовать амальгамный сепаратор.
- Перед отключением питания, убедитесь, что подача воды и воздуха в установку отключены.
- Для дезинфекции multifunctional пистолет и насадка помещаются в специальный пакет, а затем обрабатываются в автоклаве при температуре 134°C, давлении 205.8 КПа. Цикл автоклавирования не менее 3 мин.
- Внимательно прочитайте инструкцию по применению высокоскоростных и низкоскоростных наконечников перед их очисткой и дезинфекцией.
- Для очистки кожаной поверхности кресла и защиты установки от коррозии используйте нейтральный очиститель. Части из полиуретана, АБС-пластика, а также металлические детали, подвергаемые нагреву, чистить мягкой тканью с мыльным раствором. Допускается использование воскодержающих чистящих средств.
- Будьте осторожны с лампочкой на конце наконечника с фиброоптикой. Убедитесь, что головка наконечника не контактирует с лечебными материалами: соблюдайте дистанцию, либо используйте прозрачный защитный материал первые 5 секунд лечения.
- Любые следы лечебных материалов на инструменте должны быть немедленно удалены. При попадании на инструмент лечебного материала, снимите наконечник и очистите его смоченной спиртом тканью.
- Не направляйте светодиодный луч наконечника с фиброоптикой в глаза пациента! Яркий свет может нанести непоправимый вред зрению пациентов, больных катарактой, а также привести к временной слепоте.
- Максимальный вес, выдерживаемый стоматологическим креслом, – 135 кг. При перегрузке кресло может работать некорректно.
- Если стоматологическая установка работает с внешним оборудованием для размещения пациента, то следует перед работой отключить питание стоматологического кресла, чтобы избежать травм из-за неисправности или случайного прикосновения к кнопке управления.
- Извлечение бора может быть произведено только после полной остановки высокоскоростного/низкоскоростного наконечника. В противном случае, бор может стать причиной неисправности наконечника, а также нанести травмы или увечья врачу или пациенту.

- Используйте только высококачественные боры и ключи соответствующих размеров.
- Ежедневно проверяйте состояние бора в наконечнике. Чтобы избежать нанесения травм, перед началом работы убедитесь, что бор прочно закреплен и не представляет угрозу для здоровья пациента.
- После замены бора в высокоскоростном наконечнике, потяните за конец бора, чтобы убедиться, что он правильно установлен.
- Диаметр бора должен составлять от 1.59 до 1.60 мм (стандарт ISO1798 Ш); длина не должна превышать 25 мм (стандарт ISO6360-1).
- Высокоскоростной наконечник может быть использован только при наличии в нем бора или его имитации.
- Не нажимайте на кнопку отсоединения бора во время работы наконечника. Трение между кнопкой и лопастью пневмомотора может вызывать перегрев и перегорание.
- Ротовая полость пациента должна быть защищена таким образом (с помощью зеркала или любых других приспособлений), чтобы во время работы наконечника кнопка отсоединения бора ни в коем случае не была задета.
- Не касайтесь стоматологического светильника до полного остывания лампы. При замене лампы надевайте защитные перчатки, чтобы избежать ожога.
- Не касайтесь платы панели управления и других электронных компонентов руками или металлическими предметами.
- Рекомендуется проводить своевременную замену более не пригодных к использованию частей оборудования.
- Оборудование нельзя использовать совместно с анестетической смесью, кислородом или оксидом азота.
- Работа на установке должна производиться только профессиональным стоматологом или под его руководством. Не допускается работать на установке непрофессиональному или необученному персоналу.









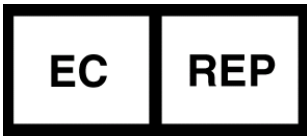

## 1.5 Описание устройства

- **Наименование устройства** : Стоматологическая установка
- **Модель**: AJ18
- **Требуемые условия работы**:
  - ✓ Температура: от 5°C до 40°C;
  - ✓ Относительная влажность: ≤ 80%;
  - ✓ Атмосферное давление: 86 – 106 кПа;
  - ✓ Номинальное напряжение: переменный ток, 220-240 Вольт;
  - ✓ Номинальная частота: 50/60 Гц;
  - ✓ Давление воды: 200-400 кПа;
  - ✓ Входное давление воздуха: 500-800 кПа,
  - ✓ Мощность потока воздуха: ≥ 50 л/мин.;







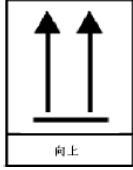









- ✓ Поверхность, на которую устанавливают оборудование, должна быть ровной. Угол отклонения корпуса от вертикали не должен превышать 0,5°;
- ✓ Данная стоматологическая установка не может использоваться при высокой температуре окружающей среды, высокой влажности или запыленности воздуха, вибрации, пожароопасности

## 1.6 Условные обозначения

Табл.1

Символ и значение	Символ и значение
 <b>Производитель</b>	 <b>Представитель ЕС</b>
 <b>Дата производства</b>	 <b>Серийный номер</b>
 <b>Осторожно, хрупко</b>	 <b>Беречь от влаги</b>
 <b>Инструкция</b>	 <b>Раздельный сбор электрических и электронных компонентов</b>
 <b>Европейский сертификат соответствия</b>	 <b>Беречь от прямых солнечных лучей</b>
 <b>Читайте руководство пользователя</b>	 <b>Вверх</b>



Символ и значение	Символ и значение
 <p data-bbox="347 409 722 434">Ограничение штабелирования</p>	 <p data-bbox="1046 439 1310 463">Опасно, напряжение</p>
 <p data-bbox="496 622 574 647">Тип Б</p>	 <p data-bbox="1070 622 1281 647">Предупреждение</p>
 <p data-bbox="464 795 606 819">Заземление</p>	 <p data-bbox="1062 869 1289 893">Предел влажности</p>
 <p data-bbox="427 1034 639 1059">Кнопка настроек</p>	 <p data-bbox="983 1086 1369 1111">Предел атмосферного давления</p>
 <p data-bbox="312 1288 762 1312">Кнопка исходного положения кресла</p>	 <p data-bbox="1046 1288 1305 1312">Предел температуры</p>
 <p data-bbox="355 1456 711 1480">Пользовательская позиция 1</p>	 <p data-bbox="999 1456 1355 1480">Пользовательская позиция 2</p>
 <p data-bbox="355 1619 711 1644">Пользовательская позиция 3</p>	 <p data-bbox="1031 1619 1318 1644">Кнопка плевательницы</p>
 <p data-bbox="416 1794 663 1818">Кнопка негатоскопа</p>	 <p data-bbox="919 1805 1430 1830">Кнопка стоматологического светильника</p>

 <p><b>Кнопка ополаскивания</b></p>	 <p><b>Кнопка нагрева</b></p>
<p><b>Символ и значение</b></p>	<p><b>Символ и значение</b></p>
 <p><b>Кнопка опускания спинки кресла</b></p>	 <p><b>Кнопка наполнения стакана</b></p>
 <p><b>Кнопка опускания кресла</b></p>	 <p><b>Кнопка поднятия спинки кресла</b></p>
 <p><b>Кнопка поднятия кресла</b></p>	 <p><b>Кнопка установок электромотора</b></p>
 <p><b>Режим переключения скоростей</b></p>	 <p><b>Кнопка переключения скорости на повышенную</b></p>
 <p><b>Кнопка переключения скорости на пониженную</b></p>	 <p><b>Кнопка регулирования электромотора</b></p>
 <p><b>Кнопка очистки</b></p>	 <p><b>Кнопка управления пользовательскими функциями врача</b></p>

## 2. Конструкция устройства

Рис. 1



Табл. 2 Конфигурация стоматологической установки AJ18

Пункт	Описание	Пункт	Описание
1	Стоматологический светильник	6	Плевательница
2	Панель управления модуля ассистента	7	Гидроблок
3	Модуль ассистента	8	Модуль врача
4	Кресло пациента	9	Основная панель управления
5	Педаль управления	10	Напольный блок

## 2.1 Модуль врача и модуль ассистента

Рис. 2 Модуль врача с верхней подачей

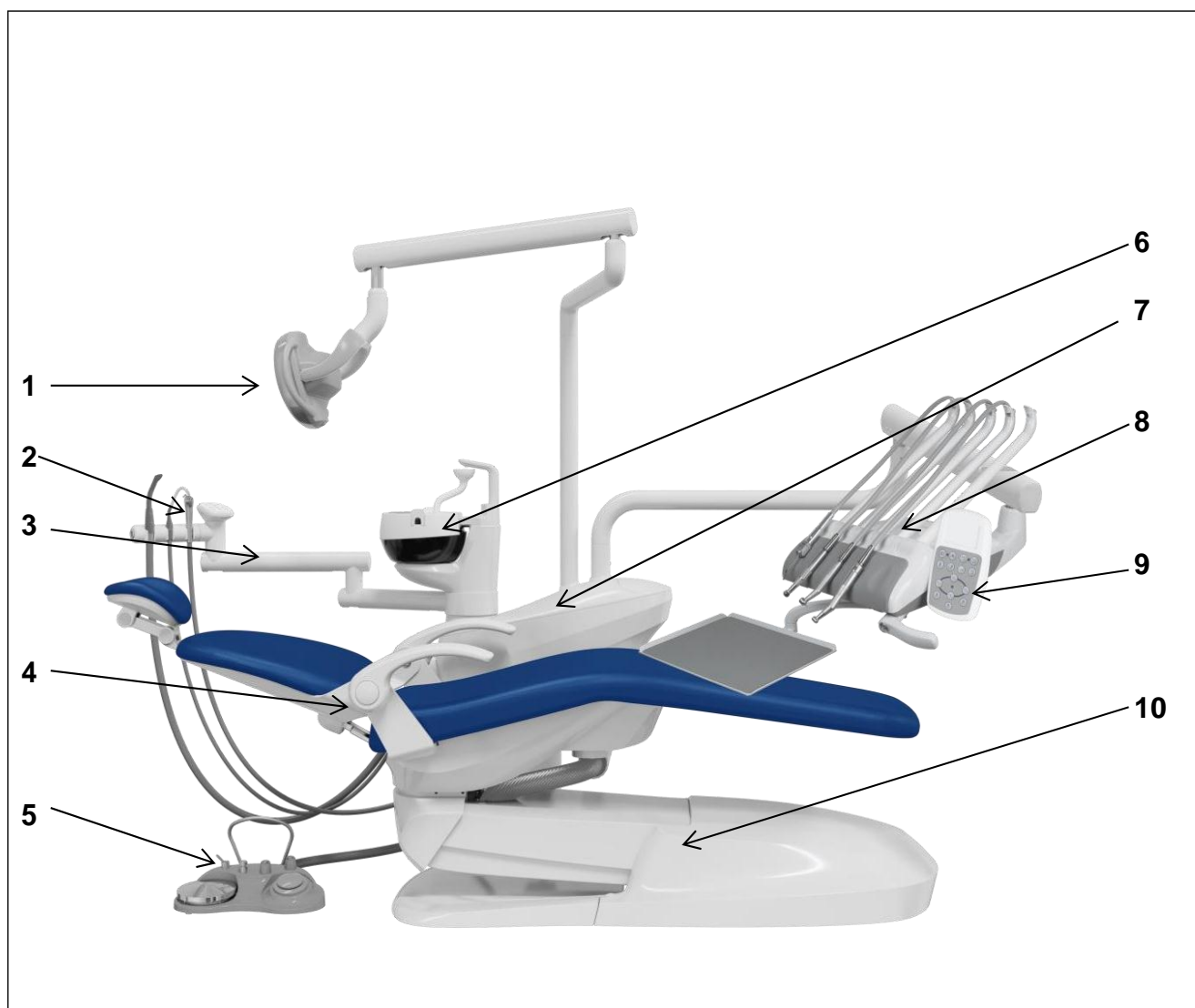

Табл. 3

Пункт	Описание	Пункт	Описание
1	Штанга для инструмента	5	Инструментальный столик
2	Шланг инструмента	6	Кнопка пневмотормоза
3	Основная панель управления		
4	Ручка		

Рис. 3 Модуль врача с нижней подачей

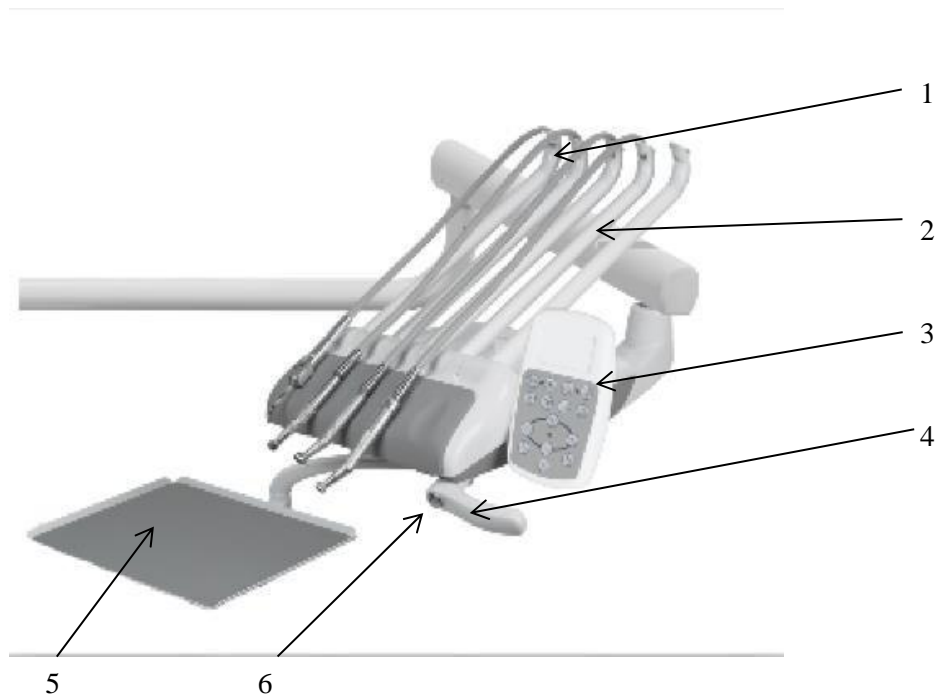

Табл. 4

Пункт	Описание	Пункт	Описание
1	Инструментальный столик	4	Кнопка пневмотормоза
2	Основная панель управления	5	Шланг инструмента
3	Ручка		

Рис. 4 Модуль врача



Табл. 5

Пункт	Описание	Пункт	Описание
1	Манометр	5	Регулятор подачи воды на наконечник
2	Скрытый переключатель наконечника	6	Емкость для сбора масла
3	Регулятор подачи воздуха на инструменты	7	Основной включатель вода/воздух/электричество
4	Магистральный регулятор подачи воздуха		

Рис. 5 Модуль ассистента

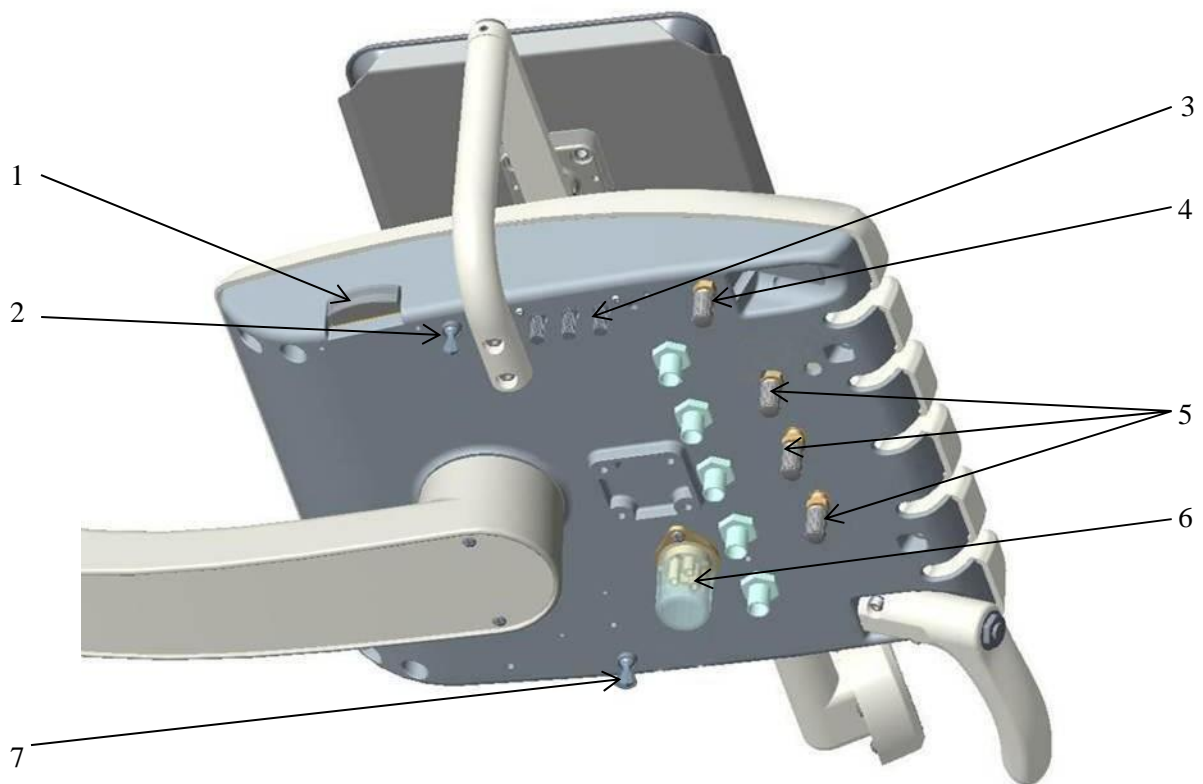

Табл.6

Пункт	Описание	Пункт	Описание
1	Нижняя вращающаяся штанга	5	Мультифункциональный пистолет
2	Верхняя вращающаяся штанга	6	Слюноотсос
3	Панель управления модуля ассистента	7	Пылесос
4	Держатель наконечников аспирационной системы		

### 3. Технические характеристики устройства

Табл. 7 Характеристики устройства

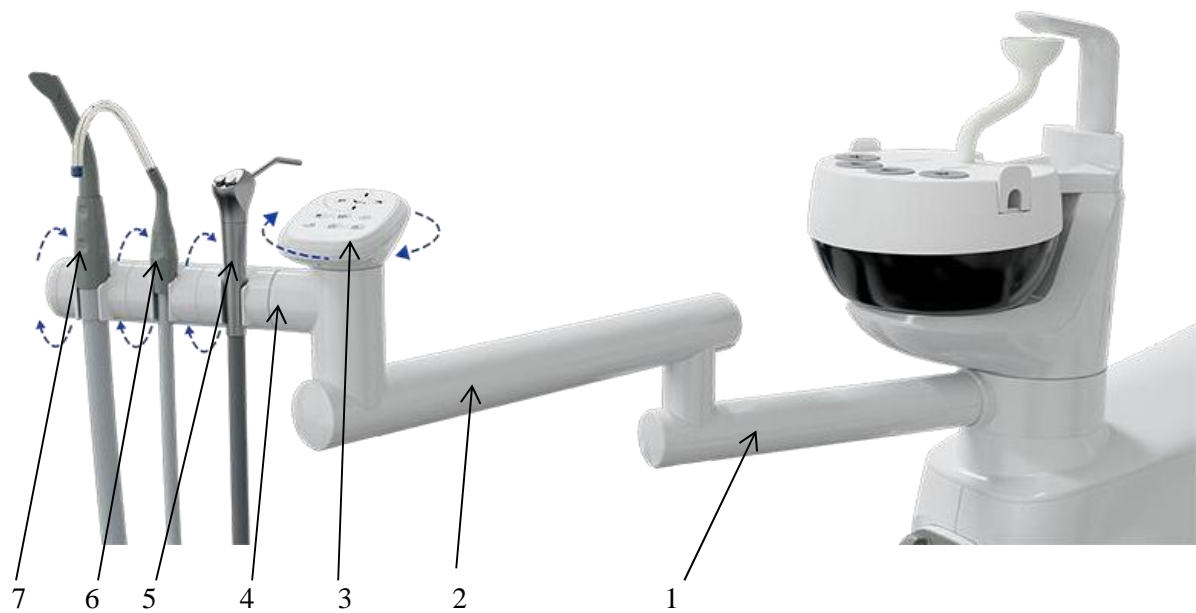
Потребляемая мощность	350 Ва
Освещенность рабочего поля стоматологического светильника	8000-30000 лк
Яркость негатоскопа	$\geq 2000$ кд/м <sup>2</sup>
Грузоподъемность кресла пациента	1323Н (135кг)
Грузоподъемность инструментального столика	2.5кг
Высокоскоростной воздушный турбинный наконечник	воздушное давление 0.22МПа
Низкоскоростной воздушный турбинный наконечник	воздушное давление 0.3МПа
Наивысшее положение кресла пациента (от земли)	850 мм
Наиболее низкое положение кресла пациента (от земли)	415 мм
Диапазон движения спинки	2°- 74°
Диапазон хода подголовника	0-150 мм
Давление воздуха на входе	500-800 кПа
Давление воды на входе	200-400 кПа
Предохранитель основной линии	250В 6А
Кабель питания	227 IEC 53(RVV) 3x0.75мм <sup>2</sup>
Температура окружающей среды	5°С- 40°С



## 4. Эксплуатация

### 4.1 Стоматологическое кресло

#### 4.1.1 Питание

На стоматологической установке AJ18 установлен модуль врача с единым выключателем подачи воды, воздуха и электропитания.

Рис. 6

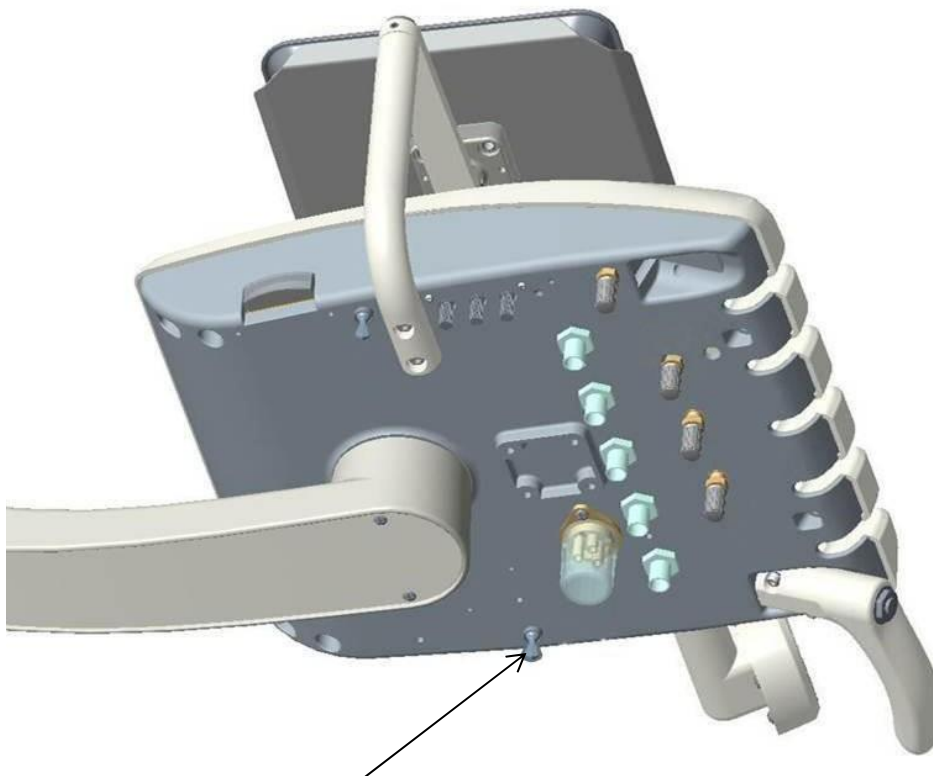

Единый выключатель подачи воды, воздуха и электропитания

Примечание: чтобы увеличить срок службы оборудования, пожалуйста, переводите выключатель подачи воды, воздуха и электропитания в положение выкл., когда не используете оборудование.

#### 4.1.2 Блок предохранителей напольного блока

Рис. 7 Конфигурация блока предохранителей напольного блока

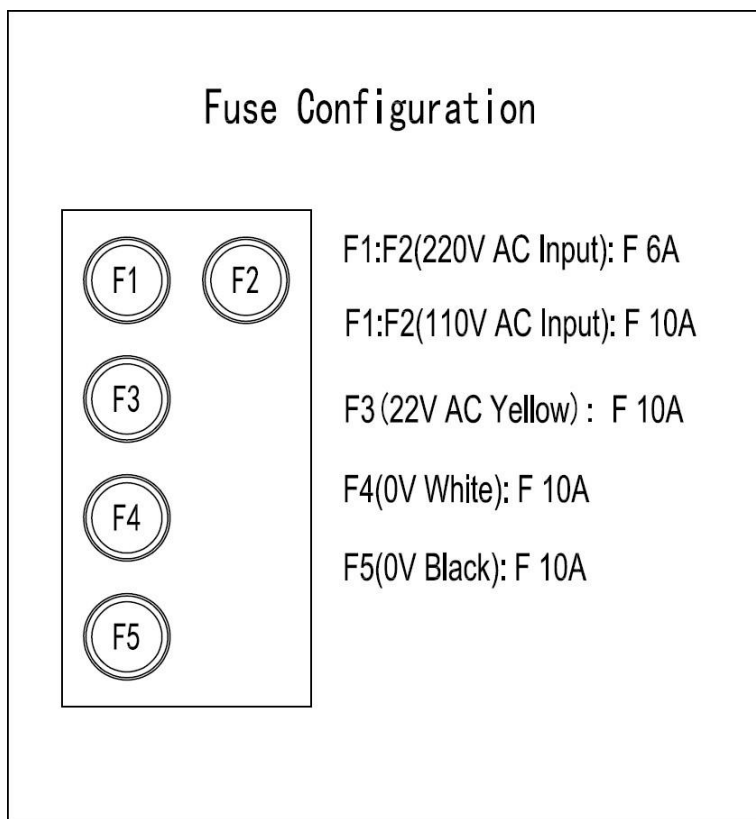

F1:F2 (220V AC Input) : F 6A ( Силовой вход )

F1:F2 (110V AC Input) : F 10A

F3:22V AC (Желтый) : F 10A ( Питание блока управления )

F4 (0V Белый) : F10A ( Питание гидроблока и столика для инструментов)

F5 (0V Черный) : F10A ( Питание стоматологического светильника )

**Примечание:**



символ заземления

### 4.1.3 Спинка стоматологического кресла

Рис.8 Диапазон движения спинки кресла

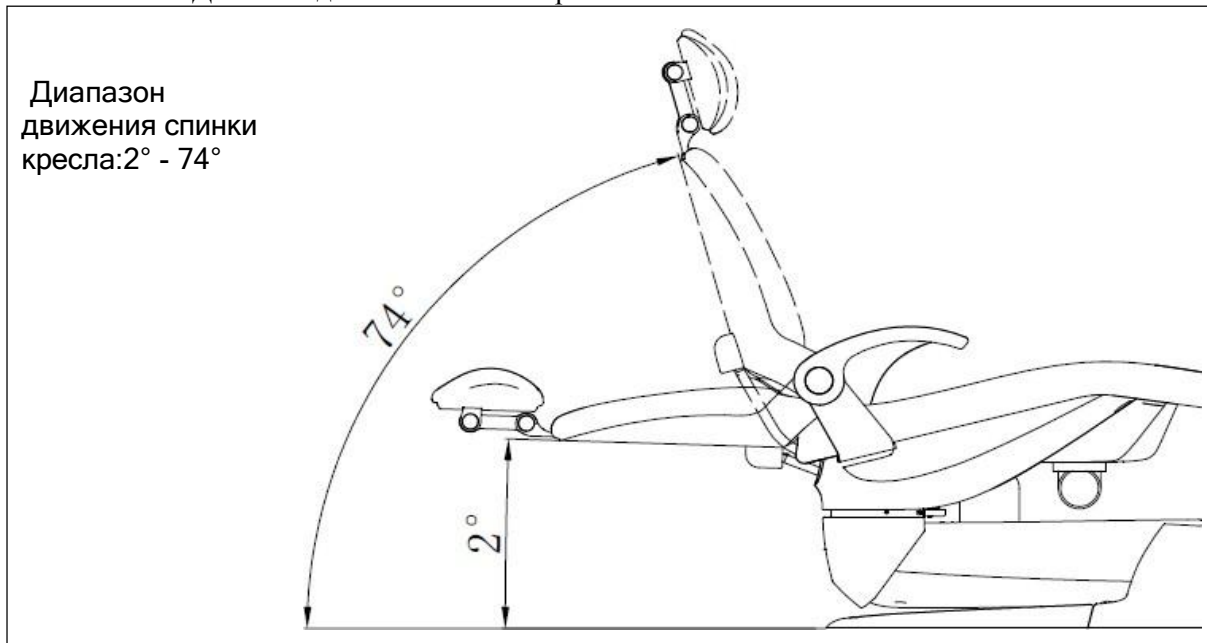

### 4.1.4 Подголовник стоматологического кресла

Рис. 9 Регулировка подголовника

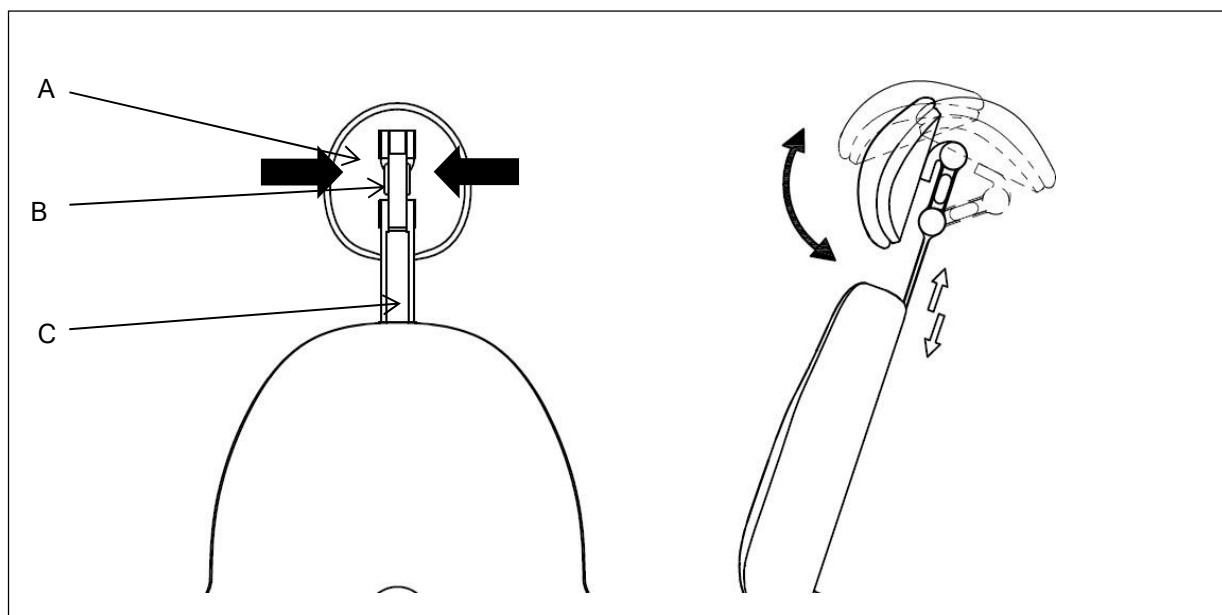

А Подголовник,  
В Кнопка регулировки,  
С Кронштейн

- Чтобы отрегулировать угол наклона подголовника зажмите и удерживайте двекнопки, как показано на рисунке
- Диапазон изменения высоты подголовника: 0-150 мм.

### 4.1.3 Подлокотник стоматологического кресла

Подлокотник стоматологической установки AJ18 позволяет пациентам удобно расположиться на кресле. Нажмите кнопку подлокотника, чтобы отрегулировать его высоту.

Рис. 10

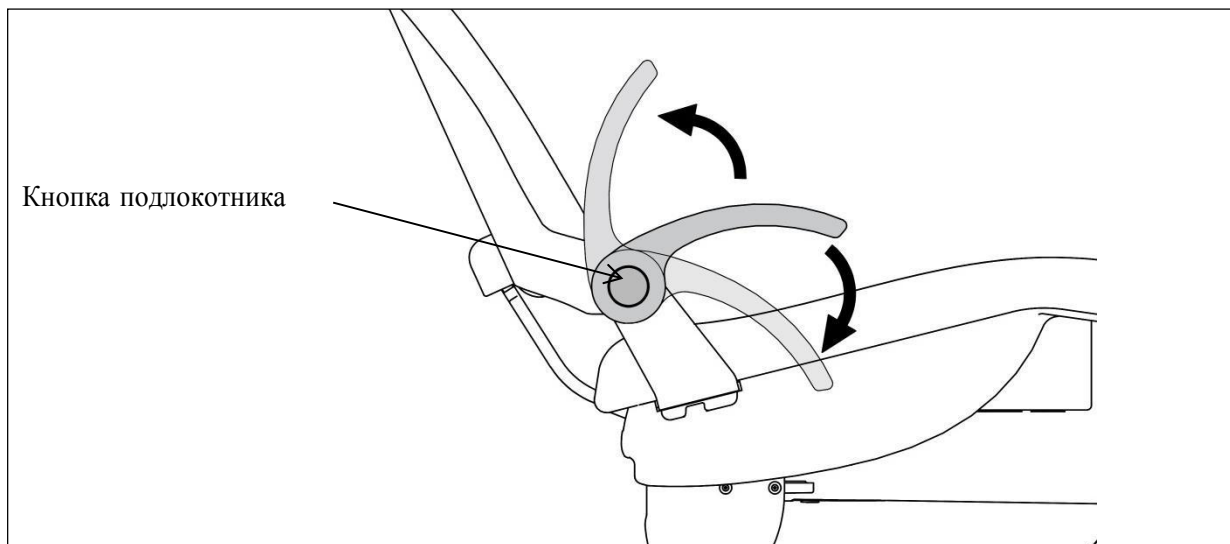

## 4.2 Модуль врача

### Запуск наконечника

Наконечник автоматически активируется, когда вы снимите его с держателя или повернете рычаг опоры верхней подачи. Нажмите на педаль управления, чтобы управлять включенным наконечником.

### Пневмотормоз модуля врача

У пользователя установки есть возможность расположить на инструментальном столике предметы весом до 2,5 кг. и с помощью пневмотормоза столик останется в исходном положении. Для движения по вертикали нажмите кнопку пневмотормоза, при этом столик сохранит возможность движения в горизонтальной плоскости.

Рис. 11

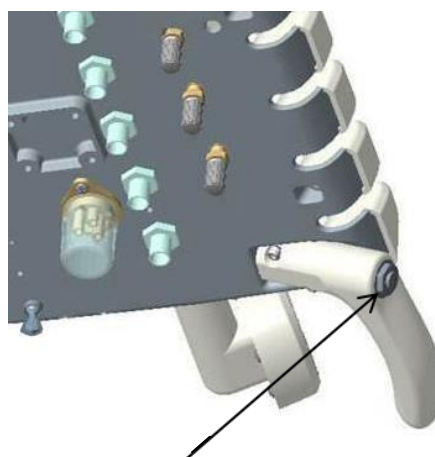

Кнопка пневмотормоза

### 4.3 Педаль управления

- Чтобы отключить подачу воды переключите флажок в направлении, указанном на Рис. 12.
- Чтобы включить подачу воды переключите флажок в обратном направлении.

Рис. 12 Мультифункциональная педаль управления Ajax



Пункт	Описание	Пункт	Описание
1	Флажок включения/отключения подачи воды	4	Подача воды в стакан и ополаскивание плевательницы
2	Подача воздуха в инструмент	5	Перевод кресла в положение посадки-высадки
3	Ножная педаль управления	6	Педаль управления положением кресла



## 4.4 Гидроблок

### Подача воды в гидроблок

- Гидроблок стоматологической установки AJ18 может обеспечивать подачу дистиллированной воды или воды из центрального водоснабжения на модуль врача. Гидроблок включает в себя емкость для дистиллированной воды объемом 1300 мл. и емкость для дезинфицирующего средства объемом 1200 мл.
- По умолчанию переключатель выбора источника воды включен на подачу воды из центрального водоснабжения. При необходимости переключения источника воды, используйте флажок переключения источников воды.
- Когда необходимо использовать дезинфицирующее средство, переключите флажок подачи дезинфицирующего средства в положение вкл.
- Для модели установки с очисткой по одному нажатию кнопки, емкость для дезинфицирующего средства будет подключена автоматически без необходимости переключать флажок вручную (см. стр. 30). В случае если на установке активирована функция очистки одной кнопкой.

Рис. 13

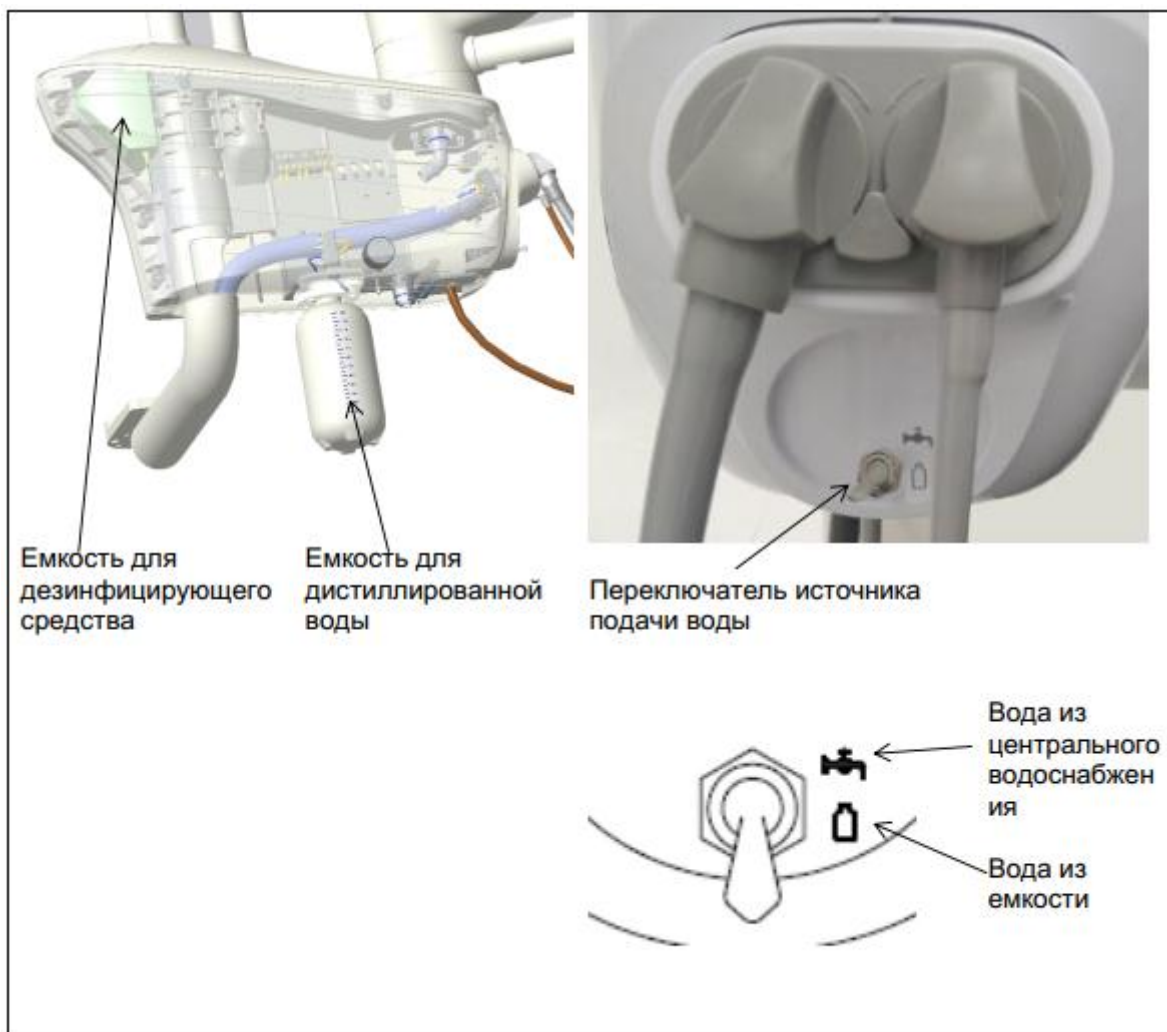

#### 4.4.1 Гидроблок и модуль ассистента

Гидроблок, штанга модуля ассистента, держатель для инструментов и плевательница AJ18 могут поворачиваться для удобства эксплуатации оборудования.

Рис. 14

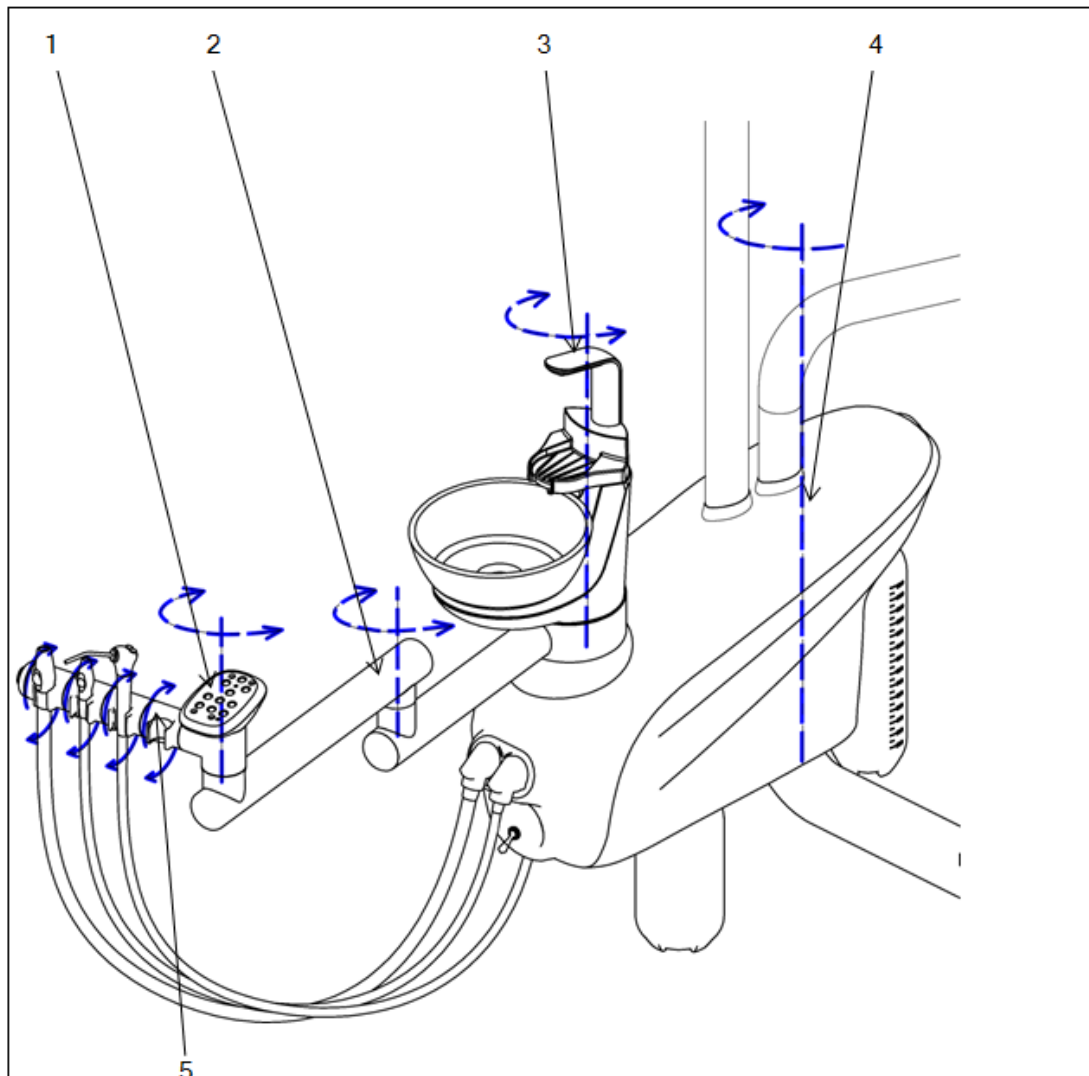

Пункт	Описание	Пункт	Описание
1	Направление вращения панели управления	4	Направление вращения гидроблока
2	Направление вращения штанги модуля ассистента	5	Направление вращения держателя для инструментов
3	Направление вращения плевательницы		

Стандартная комплектация модуля ассистента включает в себя систему аспирации: пылесос и слюноотсос, multifunctional пистолет и панель управления. В гидроблоке находится фильтр для твердых частиц, он соединен с пылесосом и слюноотсосом для фильтрации твердых частиц. Сммотри раздел «панель управления» для описания панели управления модуля ассистента.

## 5 Панель управления и программирование

### 5.1 Панель управления (опционально)

Рис. 15



Основная панель управления  
(с системой дезинфекции)



Панель управления модуля ассистента





















Основная панель управления  
(без системы дезинфекции)

Предупреждение:

Стоматологическая установка AJ18 оборудована несколькими видами панелей управления в соответствии с имеющимися функциями. Пожалуйста, используйте соответствующие панели управления.



## 5.2 Условные обозначения кнопок

Кнопка	Описание	Кнопка	Описание
	Установки электромотора/ установки памяти		Переключение режима/ регулирование скорости
	Увеличить		Уменьшить
	Регулирование направления вращения электромотора		Наполнение стакана плевательницы
	Нагрев воды		Ополаскивание плевательницы
	Функция стерилизации одним нажатием кнопки		Пользовательские установки врача
	Кнопка стоматологического светильника		Кнопка возвращения кресла в исходное положение
	Опускание спинки кресла		Кнопка установок
	Подъем спинки кресла		Пользовательское положение кресла 1
	Подъем кресла		Пользовательское положение кресла 2
	Опускание кресла		Пользовательское положение кресла 3
	Приведение кресла в позицию для сплевывания		

## 5.3 Описание функций управления

### 5.3.1. Управление стоматологическим креслом

Подъем и опускание кресла пациента и спинки кресла может осуществляться вручную с использованием следующих кнопок на основной и вспомогательной панелях управления:

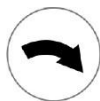

- **Подъем спинки кресла**

Для подъема спинки кресла нажмите и удерживайте кнопку. При достижении нужного положения отпустите кнопку, спинка немедленно остановится.

**Примечание:** если вы будете удерживать кнопку, то при достижении максимального возможного положения, движение спинки автоматически прекращается.

- **Опускание спинки кресла**



Для опускания спинки кресла нажмите и удерживайте кнопку. При достижении нужного положения отпустите кнопку, спинка немедленно остановится.

**Примечание:** если вы будете удерживать кнопку, то при достижении максимального возможного положения, движение спинки автоматически прекращается.

- **Подъем кресла**



Для подъема кресла нажмите и удерживайте кнопку. При достижении нужного положения отпустите кнопку, кресло немедленно остановится.

**Примечание:** если вы будете удерживать кнопку, то при достижении максимального возможного положения, движение кресла автоматически прекращается.

- **Опускание кресла**



Для опускания кресла нажмите и удерживайте кнопку. При достижении нужного положения отпустите кнопку, кресло немедленно остановится.

**Примечание:** если вы будете удерживать кнопку, то при достижении максимального возможного положения, движение кресла автоматически прекращается.

- **Кнопка возвращения кресла в исходное положение**



- Для перевода кресла в исходное положение посадки/высадки пациента (самое низкое положение кресла; самое высокое положение спинки) и выключения стоматологического светильника однократно нажмите кнопку.

- Если в процессе движения возникнет непредвиденная остановка, то кресло остановится в новом положении и затем возвратится в исходное положение (режим работы стоматологического светильника не сохранится).
- Если в процессе операции возникнет аварийное отключение, то установка прервет текущую операцию и возвратится в исходное положение при возобновлении подачи электричества.
- Для возвращения к предыдущим настройкам положения кресла и режима работы светильника нажмите кнопку повторно.
- Если движение прервалось в середине, не пытайтесь вернуться к предыдущим настройкам, верните кресло в исходное положение.
- Если отключение питания установки произойдет во время операции, то устройство остановится, и после возобновления электропитания кресло возвратится в положение для лечения.

**Примечание:** необходимо, чтобы кресло оставалось в исходном положении в следующих ситуациях:

- Первый запуск
- Замена любого из электромоторов
- Замена материнской платы
- Замена или регулировка переключателей
- В случае, если кресло движется нестандартно.

- **Приведение кресла в позицию для сплевывания**



Для перевода кресла в позицию для сплевывания (положение кресла сохраняется; спинка переводится в самое высокое положение) однократно нажмите кнопку и отключите стоматологический светильник. При повторном нажатии кнопки кресло будет переведено в прежнее положение, и светильник снова включится. При непредусмотренной остановке, кресло останется в текущем положении.

- **Механизм блокировки**

Подача воздуха на стоматологическую установку осуществляется одновременно с электропитанием. Установка перестанет работать, когда вы уберете ногу с педали управления. При остановке работы установки остальные настройки сохранятся.

- **Система безопасности**

При наезде кресла на какой либо предмет сработает система безопасности все моторы установки останавливаются, кресло поднимается вверх в течение двух секунд (в пределах установленного диапазона движения). После остановки движения предыдущее положение кресла не будет восстановлено.

### 5.3.2 Пользовательские функции врача (опционально)

- Пользовательские установки врачей расположены в следующем порядке:
- Д-р.А → Д-р.В → Д-р.С → Д-р.Д → Д-р.Е → Д-р.Ф. Для выбора одной из шести

настроек нажимайте кнопку , пока не высветится нужная вам.





Каждая пользовательская настройка врача имеет функцию сохранения в памяти установки, сохранения настроек микромотора и скейлера.

- У каждой настройки врача есть в памяти две настройки: P1 и P2





**Примечание:** каждая пользовательская настройка врача имеет функцию, сохранения настроек микромотора и скейлера.

### 5.3.3 Программирование пользовательских функций кресла (опционально)

#### Модель Delux

- Задайте креслу нужное рабочее положение
- Нажмите кнопку пользовательских функций врача  для выбора сохранения настройки в памяти
- Зажмите кнопку  в течение трех секунд, световой сигнал загорится (а также издаст однократный звук), и система войдет в состояние программирования.
- Нажмите кнопку  и затем зажмите кнопку  пока 2 раза не прозвучит сигнал. Таким образом вы завершите настройку и система выйдет из состояния программирования.
- Программирование положения кресла  аналогично предыдущему.

#### Стандартная модель

- Задайте креслу нужное рабочее положение
- Зажмите кнопку  в течение трех секунд, световой сигнал загорится (а также издаст однократный звук), и система войдет в состояние программирования.
- Нажмите кнопку  и затем зажмите кнопку  пока 2 раза не прозвучит сигнал. Таким образом вы завершите настройку и система выйдет из состояния программирования.
- Программирование положения кресла ,  аналогично предыдущему.

### 5.3.4 Функция нагрева воды



Для нагрева воды нажмите кнопку  на основной или вспомогательной панели управления, загорится световой индикатор, что означает начало процесса нагрева.

Когда вода достигнет нужной температуры, световой индикатор будет продолжать гореть, что означает окончание процесса нагрева. Чтобы отключить подогрев воды, нажмите еще раз кнопку



, также погаснет световой индикатор.

**Примечание:** в моделях с небоковым гидроблоком, при нажатии этой кнопки световой сигнал будет продолжать гореть все время.

### 5.3.5 Вход в функции программирования





Если горит данный индикатор на панели управления, это означает, что система вошла в состояние программирования, и вы можете осуществлять настройки.

### 5.3.6 Программирование функций подачи воды и ополаскивания плевательницы

1. Войти в настройку подачи воды, кнопка 

2. Настройка заполнения стакана:  

Зажмите кнопку  в течение 3 секунд, пока не загорится индикатор на основной панели управления, и система войдет в состояние программирования. Нажмите и удерживайте кнопку

подачи воды  до наполнения стакана нужного вам объема. Подача воды остановится, когда вы отпустите кнопку.

Снова нажмите кнопку , и в памяти сохранится время подачи воды. Индикатор состояния программирования погаснет, это означает, что система вышла из состояния программирования и настройка завершена.

Нажатие любой кнопки во время периода установки прервет настройку времени подачи воды, и настройки не сохранятся. Во время настройки времени подачи воды в стакан вы можете поставить

ее на паузу, нажав кнопку  и еще раз для возобновления подачи до нужного количества.

Чтобы сохранить общее время подачи воды, нужно нажать кнопку . Если во время настройки случится аварийное отключение электропитания, то это также прервет настройку времени подачи воды.

3. Войти в настройку ополаскивания плевательницы 

## 4. Ополаскивание чаши плевательницы:

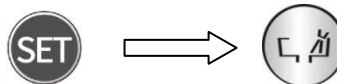

Зажмите кнопку  в течение 3 секунд, пока не загорится индикатор на основной панели управления, и система войдет в состояние программирования.

Нажмите кнопку ополаскивания  еще раз, чтобы войти в установки времени ополаскивания. Выберите из 4х существующих режимов ополаскивания:

- А. Нажмите кнопку один раз, световой индикатор мигнет 1 раз и прозвучит 1 звуковой сигнал. Система установила время ополаскивания - 15 секунд.
- Б. Нажмите кнопку два раза, световой индикатор мигнет 2 раза и прозвучит 2 звуковых сигнала. Система установила время ополаскивания - 30 секунд.
- В. Нажмите кнопку 3 раза, световой индикатор мигнет 3 раза и прозвучит 3 звуковых сигнала. Система установила время ополаскивания - 2 минуты.
- Г. Нажмите кнопку 4 раза, световой индикатор мигнет 4 раза и прозвучит 4 звуковых сигнала. Система установила время ополаскивания - 30 минут.

В режиме программирования, ажимая кнопку ополаскивания , выберите режим ополаскивания, затем нажмите кнопку  для сохранения настроек, система выйдет из состояния программирования и настройка будет завершена.

Нажатие любой кнопки во время периода установки прервет настройку времени ополаскивания и настройки не сохранятся. Если во время настройки случится аварийное отключение электропитания, то это также прервет настройку времени ополаскивания плевательницы.

### 5.3.7 Стерилизация шлангов установки

#### Наполнение емкости для дезинфицирующего раствора

- Откройте верхнюю заглушку на гидроблоке;
- Открутите крышку емкости для дезинфицирующего раствора;
- Снимите боковую панель гидроблока, чтобы проверить уровень жидкости в емкости;
- Добавьте дезинфицирующий раствор в рекомендуемой концентрации(см. примечание ниже), стараясь не залить жидкостью поверхности рядом с горлом емкости;
- Закрутите крышку емкости;
- Установите верхнюю заглушку на гидроблок.



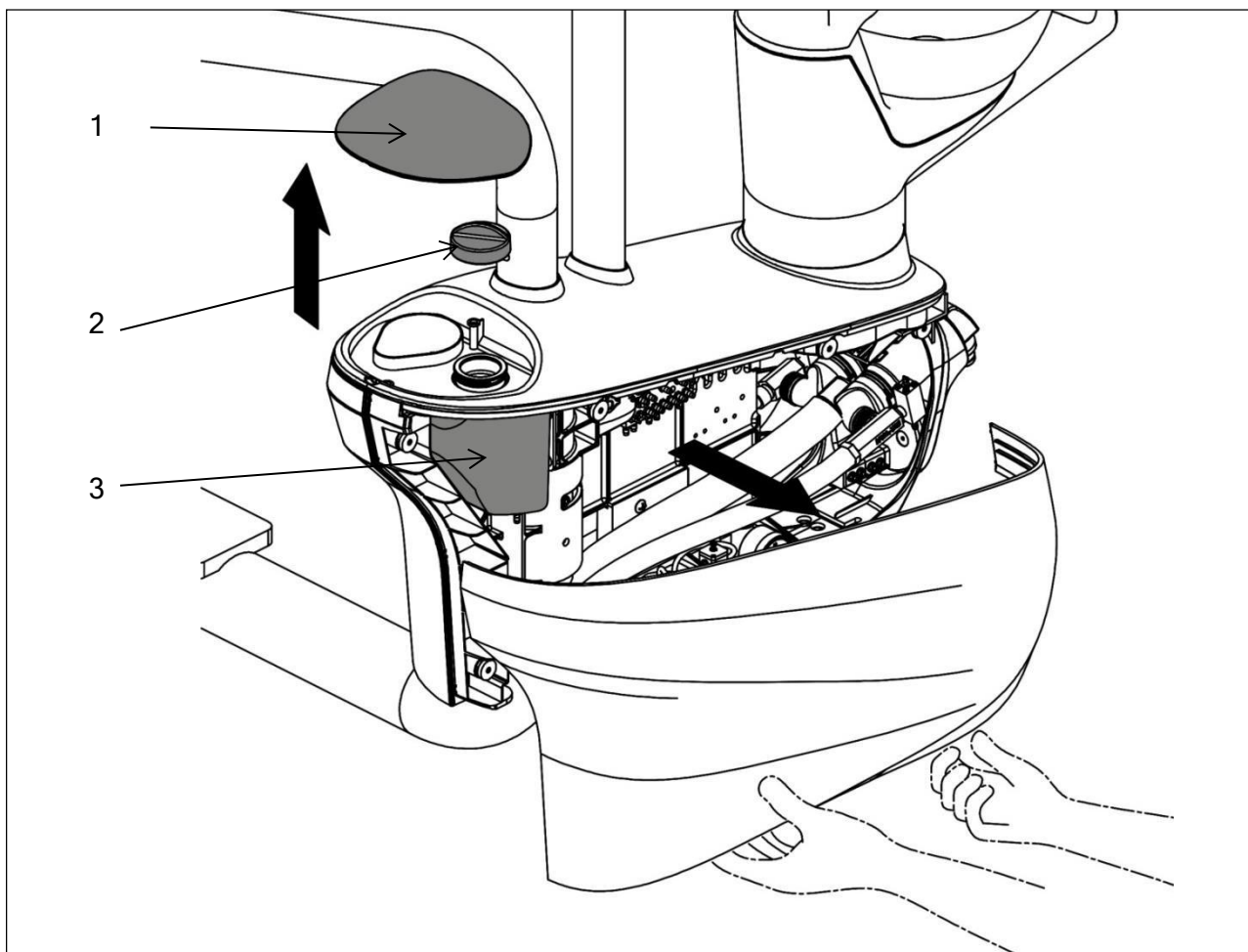

**Примечание:** используйте только дезинфицирующий раствор, рекомендуемый производителем. Рекомендуется применять дезинфицирующий раствор с рабочим содержанием хлора 200 мг/л. и РН 5-6,5. Разводите раствор 200 мг/л до концентрации 50мг/л в пропорции 1:3

Рис. 16



Пункт	Описание
1	Верхняя заглушка
2	Крышка емкости для дезинфицирующего раствора
3	Емкость для дезинфицирующего раствора

### Очистка нажатием одной кнопки (опционально)

- 
 • Зажмите кнопку  в течение 3 секунд, чтобы начать программу очистки.
- 
 • Если зажать кнопку  в течение 3 секунд после начала дезинфекции, то будет пропущен последний этап ополаскивания. И пользователь вернется в главный интерфейс системы.
- Если процесс очистки будет внезапно прерван из-за отключения электропитания, то после возобновления подачи электричества, очистка также возобновится.

### Подготовка к очистке

- Убедитесь, что подача воды, воздуха и электропитания подключены к установке
- Убедитесь, что в емкости для дезинфицирующего раствора находится необходимое количество раствора по крайней мере для одного цикла очистки.
- Убедитесь, что переключатель подачи воды на установке стоит в положении подключения центрального водоснабжения.
- Вначале установите аппарат для очистки на плевательнице, в нем разместите высокоскоростные и низкоскоростные наконечники, скейлер, микромотор, multifunctional pistol drill for dentist and multifunctional pistol drill for assistant.

**Примечание:** убедитесь, что вы правильно разместили все высокоскоростные и низкоскоростные наконечники, скейлер, multifunctional pistol drill for dentist and multifunctional pistol drill for assistant, микромотор в подставке для инструментов. Если ваша модель установки оборудована верхней подачей инструментов, то перед началом дезинфекции необходимо расположить штангу для инструментов под определенным углом.

Рис. 17

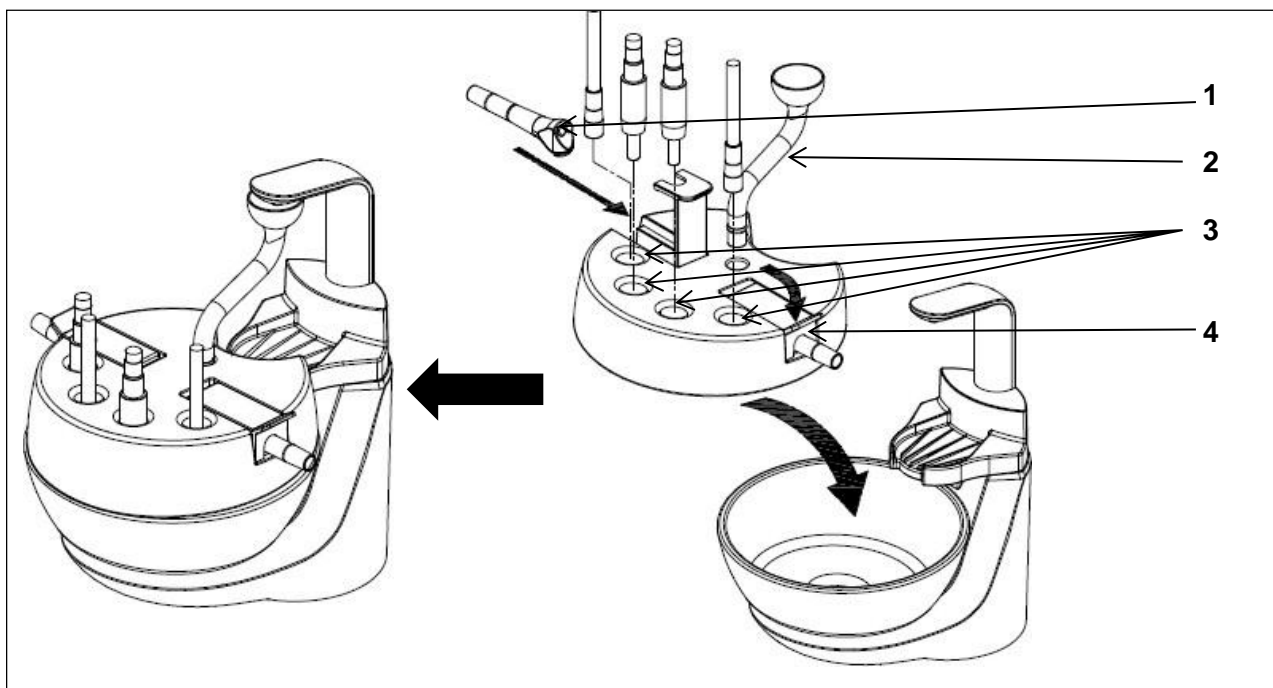

Пункт	Описание	Пункт	Описание
1	Место для прямого /под углом размещения multifunctional pistol drill	3	Место для размещения наконечников
2	Труба подачи дезинфицирующего раствора	4	Место для прямого /под углом размещения multifunctional pistol drill



## Процесс очистки



Нажмите кнопку  на основной панели управления в течение 3 секунд, чтобы начать программу очистки.

Система автоматически выполнит следующие шаги: промывка шлангов инструментов → впрыскивание дезинфицирующего раствора → дезинфекция шлангов в течение определенного времени → промывка шлангов.

После промывки индикатор очистки перестанет мигать, и на экране появится надпись «После дезинфекции разместите инструменты на держателе для инструментов». Выполните данное указание.

После завершения всех этапов система вернется в исходное положение.

### 5.3.8 Программирование установок электромотора (опционально)

#### 1. Настройки скорости:

А. Снимите микромотор с держателя для инструментов.

Б. После входа в настройки микромотора, нажимайте «+» или «-» для выбора желаемой скорости, шаг переключения скорости микромотора 500 об/мин.

#### 2. Переключение направления движения мотора

После входа в настройки микромотора вы можете установить направление движения



мотора по часовой стрелке и против часовой стрелки. Нажмите кнопку , чтобы поменять направление.

#### 3. Предустановленные настройки скорости

Снимите микромотор с держателя для инструментов:

А. нажмите «+» или «-» для выбора желаемой скорости. После того как вы выбрали



скорость, нажмите  и система сохранит данную настройку в памяти, при этом прозвучит звуковой сигнал;



Б. нажмите , чтобы отобразить сохраненные настройки скорости M1-M4. Выберите необходимую настройку, нажимая «+» или «-»;



В. После подтверждения нажмите , три раза прозвучит звуковой сигнал, и установка завершится.

#### 4. Вызов предустановленных настроек скорости



Снимите наконечник с держателя для инструментов, нажмите  для вызова следующей сохраненной в памяти устройства настройки скорости. Пользовательские настройки скорости не отображают предустановленные настройки M1-M4.

### 5.3.9 Установки параметров скейлера (опционально)

1. Снимите скейлер с держателя для инструментов. Нажимая «+» или «-», настройте интенсивность вибрации (от 1 до 10) до необходимого значения.
2. Переключение режимов работы скейлера  
Снимите скейлер с держателя для инструментов, войдите в настройки, нажмите



, чтобы переключиться на следующий режим работы, пока не выберете нужный.

**Примечание:** Система сохранит в памяти последние параметры настроек каждой пользовательской функции врача (включая настройку интенсивности и режима работы).

### 5.3.10 Описание ошибок системы (модель Delux)

Номер пп	Код ошибки	Описание ошибки
1	Err 1	Перед включением, один из переключателей педали управления был подключен к электропитанию, проверьте подключение.
2	Err 2	Мультифункциональный переключатель подачи воды, ополаскивания плевательницы на ножной педали был подключен к электропитанию перед тем, как он был включен, проверьте подключение.
3	Err 3	Перед входом в настройки памяти устройства, была включена одна из кнопок основной панели управления
4	Err 4	Перед входом в настройки памяти устройства, была включена одна из кнопок панели управления модуля ассистента
5	Err 5	Электронный механизм блокировки стоматологического наконечника и кресла был включен перед запуском. Проверьте подключение.
6	Err 6	Наконечник не находится на своем месте, проверьте, где он находится
7	Err 7	Перед входом в настройки памяти устройства, аварийный переключатель кресла был включен, проверьте положение переключателя
8	Err 8	Если началась программа стерилизации, а наконечник все еще лежит на стойке, нажмите и удерживайте кнопку очистки в течение трех секунд, после того как разместите наконечник в нужном месте.
9	Err 9	Если вы не подключились к нужному источнику воды, нажмите и удерживайте кнопку «DCG» или кнопку «выхода из программы дезинфекции» в течение трех секунд после подключения к источнику воды
10	Err 10	Незапланированное прерывание процесса стерилизации, после повторного подключения процесс возобновится
11	Err 11	Во время подготовки к процессу стерилизации, система обнаружила, что наконечник все еще лежит на стойке, процесс возобновится после установки наконечника на его место
12	Err 12	Во время подготовки к процессу стерилизации, система обнаружила, что неправильно подключен источник воды. После переключения тумблера на корректный источник воды, процесс возобновится.

## 6 Регулировка

### 6.1 Регулировка наконечника

Стоматологическая установка AJ18 обеспечивает регулировку подачи воздуха, воды на инструменты, например, наконечник. Также вы можете настроить рабочее давление воздуха.

Рис. 18 Регулировка наконечника на модуле врача с верхней подачей инструментов

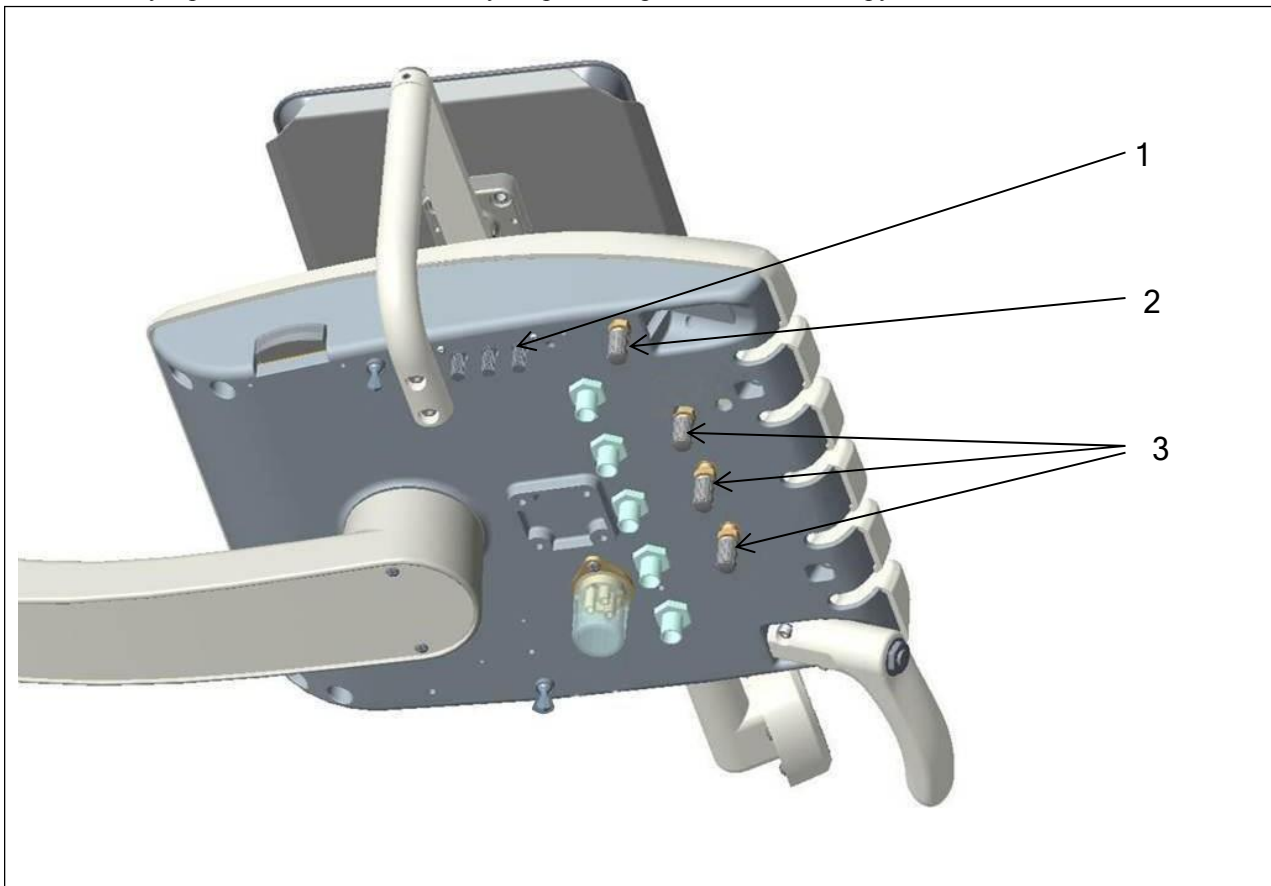

Пункт	Описание
1	Магистральный регулятор подачи воздуха
2	Регулятор подаваемого на инструменты воздуха
3	Регулятор подачи воды

## Система регулирования подачи воды

Система включает в себя контроль расхода воды для каждого наконечника с помощью регулятора для выполнения корректировок:

1. Извлеките наконечник из держателя
2. Найдите регулятор расхода воды.
3. Включите подачу воды (переключите тумблер на педали).
4. При нажатии на педаль наконечник активируется.
5. Регулируйте расход воды, повернув регулятор по часовой стрелке для уменьшения расхода и против часовой стрелки для увеличения

## Система регулирования подачи воздуха

Система включает в себя контроль расхода воздуха для каждого наконечника с помощью регулятора для выполнения корректировок:

1. Извлеките наконечник из держателя.
2. Найдите регулятор расхода воздуха.
3. Нажмите на педаль, чтобы активировать наконечник.
4. Регулируйте расход воздуха, повернув регулятор по часовой стрелке для уменьшения расхода и против часовой стрелки для увеличения.

## 6.2 Регулировка мультифункционального пистолета

Рис. 19 Регулировка мультифункционального пистолета

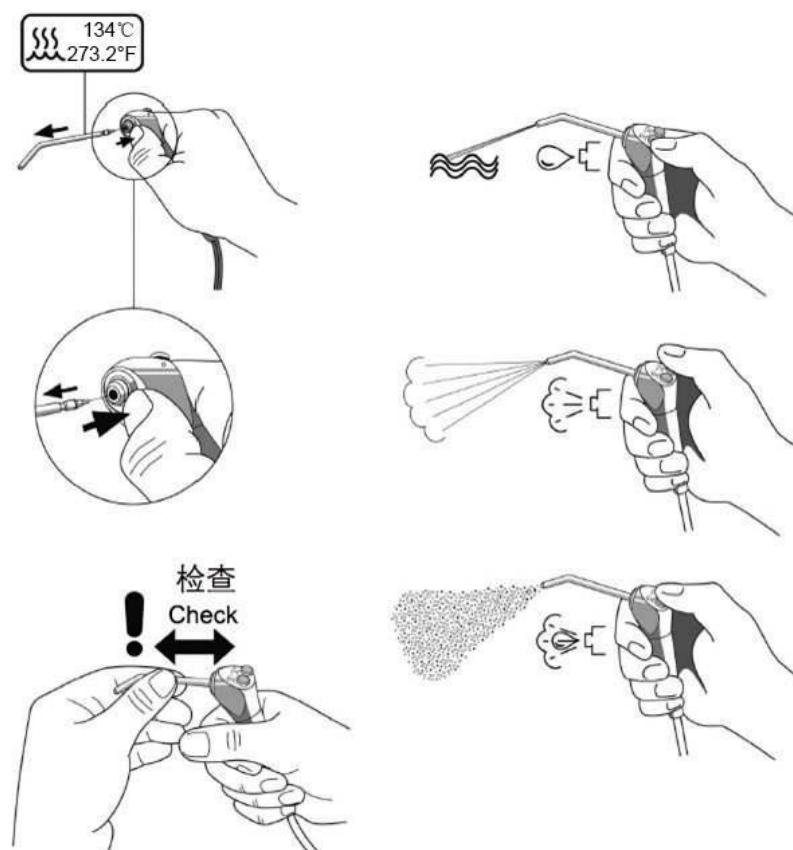

### 6.3 Регулировка педали управления

Рис. 19

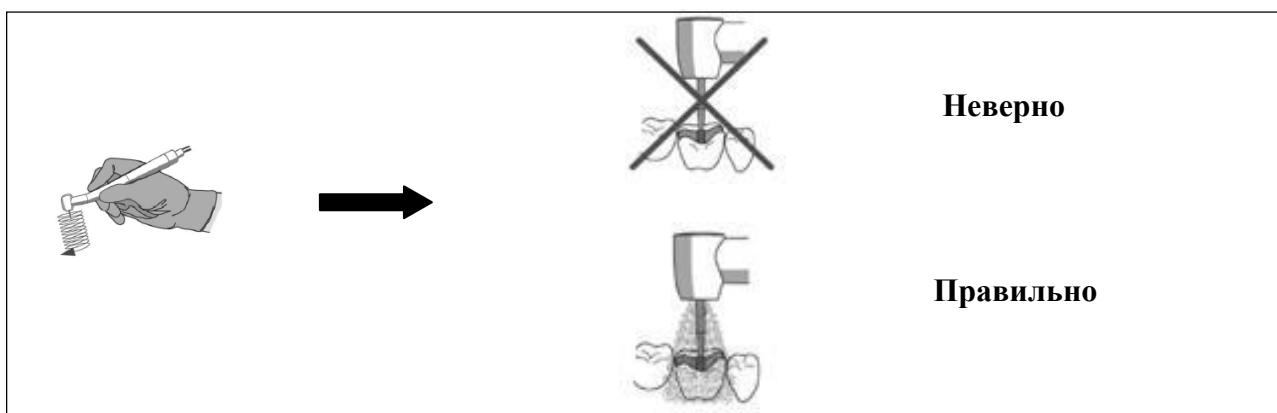

**Примечание:**

Регулировка давления воздуха для наконечника должна производиться на основании технической документации и спецификации вашего наконечника.

## 6.4 Регулировка функций наполнения стакана и ополаскивания плевательницы

Регулировка ополаскивания плевательницы и наполнения стакана производится внутри гидроблока. Выполните следующие шаги для регулировки:

1. Снимите боковую крышку с гидроблока.
2. Найдите запорный клапан на шланге подачи воды в плевательницу. Для регулировки потока затяните или ослабьте запорный клапан.
3. Для регулировки направления потока поворачивайте плевательницу.

## 7 Очистка и уход

### 7.1 Очистка и уход за наконечниками

Рис. 20

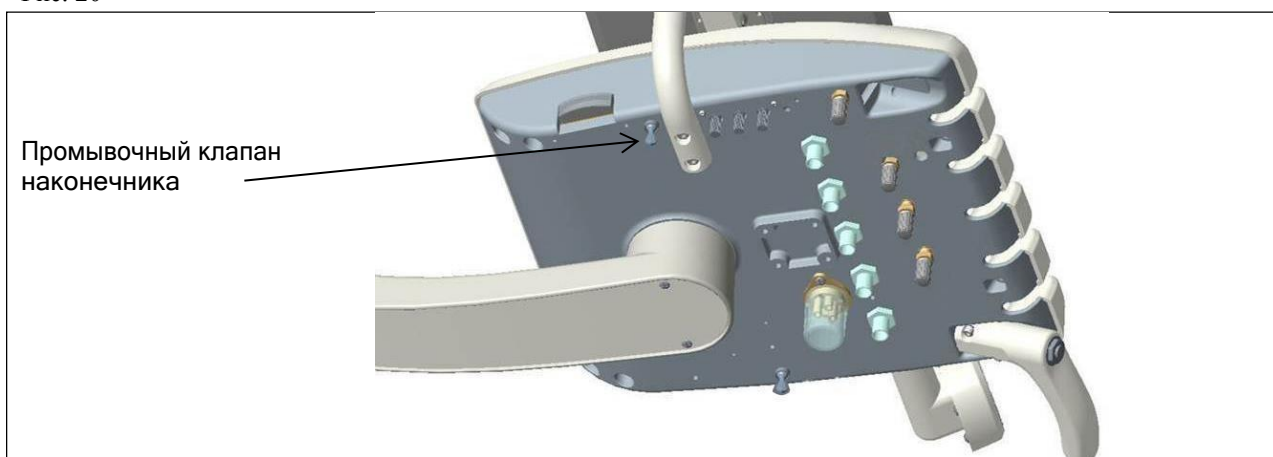

Рекомендуется проводить ополаскивание и очистку согласно следующим программам

Программа очистки	Время	Описание
Ополаскивание инструмента в течение короткого периода 	После/до лечения каждого пациента	Продолжительность: 30 секунд на каждый инструмент (откройте промывочный клапан наконечника на установке)
Ополаскивание инструмента в течение длительного периода	Перед началом и после окончания рабочего дня	Продолжительность: согласно настройкам системы Для выполнения программы очистки нажмите кнопку очистки на основной панели управления

## 7.2 Очистка системы аспирации

Рис. 21

### Рекомендации:

1. Для очистки системы аспирации прогоняйте по 0,5 л. воды через устройства во время рабочего времени после каждого пациента
2. Для очистки системы аспирации прогоняйте также 1 литр воды по окончании рабочего дня.

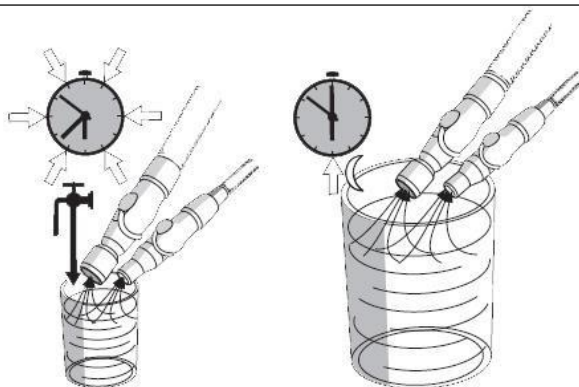

## 7.3 Очистка маслоуловителя

Обслуживание и очистка масляного фильтра должны производиться, по крайней мере, один раз в неделю при стандартном режиме работы и чаще одного раза в неделю при интенсивном режиме работы:

Рис. 22

1. Открутите масляный фильтр против часовой стрелки
2. Извлеките использованный материал и замените на новый
3. Закрутите масляный фильтр по часовой стрелке

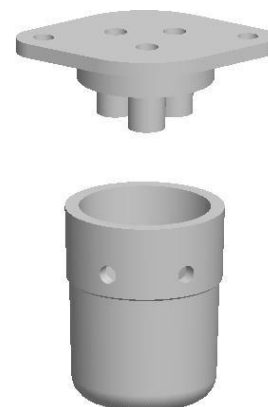

## 7.4 Очистка фильтра для твердых частиц

Чтобы обеспечить надлежащее всасывание и поддержания надлежащего уровня фильтрации необходимо снимать и чистить фильтры твердых частиц по крайней мере два раза в неделю:

Рис. 23

1. Выключите систему аспирации.
2. Снимите фильтр, снимите решетку фильтра и очистите от твердых частиц.
3. Установите фильтр обратно.



## 7.5 Очистка сливных шлангов

В конце каждого рабочего дня необходимо очищать дренажные шланги. Если сток не очищается регулярно, мусор может накапливаться и ухудшать слив в канализацию. Для промывки шлангов достаточно несколько раз включить смыв плевательницы, чтобы поток воды прочистил их в течение 1 минуты.

## 7.6 Очистка плевательницы

Устройство кранов и чаши плевательницы обеспечивают их лёгкую и быструю очистку. Не забывайте очищать фильтр плевательницы каждый раз при очистке плевательницы.

### Предупреждение:

1. Не промывайте фильтр в плевательнице, чтобы избежать засорения трубы слива. После каждого ополаскивания устанавливайте фильтр на сливное отверстие плевательницы во избежание засорения трубы слива твердыми отходами.
2. Не отсоединяйте насадки кранов при очистке плевательницы. Это поможет предотвратить потенциальные повреждения оборудования чистящими веществами.

## 7.7 Уход за стоматологическим светильником

### 1. Очистка

После определенного периода использования на кожухе и панели стоматологического LED светильника накапливается пыль, кровь и пр. вещества, которые должны быть удалены с оборудования. Очистку можно произвести жидким воском и мягкой тканью, это не только очищает, но и защищает красочный слой. Спирт может использоваться периодически для удаления серьезных загрязнений.

**Примечание:** не применяйте для очистки кислоты, щелочи и абразивы.

### 2. Проверка

Регулярно проверяйте степень натяжения болтов крепления во избежание повреждения светильника. Также проверяйте подключение кабеля питания, правильность заземления и другие параметры светильника, используя измерительные устройства.

**Примечание:** вышеуказанные параметры должны проверяться как минимум 1 раз в год

**Предупреждение:** перед проведением проверки электропитание светильника должно быть отключено.



## 7.8 Очистка поверхности стоматологической установки

Особого ухода требуют сенсорные и часто контактирующие с руками человека поверхности (ручки светильника, панели управления и т.д.). Они могут послужить источниками различных инфекций и заболеваний. Непредусмотренная защита таких поверхностей, а также несвоевременная их чистка может стать причиной заражения пациентов.

Компания AJAX настоятельно рекомендует защищать подобные поверхности специальным пластиковым покрытием, соответствующим местным стандартам безопасности и качества, а также проводить своевременную утилизацию использованных материалов после каждого пациента.

Не используйте органические растворители и кислотосодержащие вещества для очистки (например, бензин, спирт и пр.), это может привести к пересыханию и растрескиванию кожаной обивки, появлению неприятного запаха или выцветанию.

Металлические и пластиковые детали должны очищаться мягкой тканью, смоченной в мыльной воде или нейтральном очищающем средстве.

### Дезинфекция

Рекомендуется проводить дезинфекцию кожаной обивки установки ежемесячно 3-х процентным раствором перекиси водорода, специальным очищающим средством для кожи или 3х процентным раствором энзимного очистителя, в соответствии с инструкциями производителя. Остатки средств удаляют с помощью ткани, смоченной в воде.

### Предупреждение

Не производите дезинфекцию обивки спиртом, отбеливателем, дезинфицирующими средствами на основе Benzammonium bromide (Benzalkonium chloride), Benzoyl chloride ammonium propanol, или любыми кислотосодержащими и щелочными средствами. Их использование может привести к повреждению, растрескиванию и выцветанию обивки. Применение неподходящих дезинфицирующих средств, приведшее к повреждению обивки, не является гарантийным случаем.

## Декларация соответствия ЭМС для стоматологической установки

Рекомендации и декларация производителя об электромагнитном излучении		
<p>Стоматологическая установка AJ18 предназначена для использования в электромагнитной среде, указанной ниже. Клиент или пользователь стоматологической установки AJ18 должны убедиться, что оборудование используется в указанной среде.</p>		
Тест на излучение	Соответствие	Электромагнитная среда – рекомендации
Радиочастотное излучение CISPR 11	Группа 1	Стоматологическая установка AJ18 использует радиочастотную энергию только для своих внутренних функций. Поэтому её радиочастотное излучение очень низкое и не может вызвать каких-либо помех в работе близлежащего электронного оборудования.
Радиочастотное излучение CISPR 11	Класс В	Стоматологическая установка AJ18 подходит для использования в местах, непосредственно подключенных к низковольтной сети электроснабжения, которая снабжает электроэнергией жилые здания
Гармоническое излучение IEC 61000-3-2	Класс А	
Колебания напряжения / фликер-мерцание IEC 61000-3-3	Соответствует	

Рекомендации и декларация производителя об электромагнитном излучении			
<p>Стоматологическая установка AJ18 предназначена для использования в электромагнитной среде, указанной ниже. Клиент или пользователь стоматологической установки AJ18 должен убедиться, что оборудование используется в указанной среде.</p>			
Тест на устойчивость	IEC 60601 Тестовый уровень	Уровень соответствия	Электромагнитная среда – рекомендации
Электростатический разряд (ESD) IEC 61000-3-3	±6 kV контакт ±8 kV воздух	±6 kV контакт ±8 kV воздух	Полы должны быть деревянными, бетонными или выложены керамической плиткой. Если полы покрыты синтетическим материалом, относительная влажность должна быть не менее 30%.
Кратковременная неустойчивость в электропитании/ всплески IEC 61000-4-4	±2 kV для линий электропередач	±2 kV для линий электропередач	Качество электроэнергии должно быть таким, как в типичной коммерческой или больничной среде.
Перенапряжение IEC 61000-4-5	±1 kV от линии к линии ±2 kV от линии к земле	±1 kV от линии к линии ±2 kV от линии к земле	Качество электроэнергии должно быть таким, как в типичной коммерческой или больничной среде.
Падение напряжения, прерывание и изменение напряжения на линиях питания IEC 61000-4-11	<5 % $U_T$ (>95 % падение в $U_T$ ) на 0,5 цикла 40 % $U_T$ (60 % падение в $U_T$ ) на 5 циклов 70 % $U_T$ (30 % падение в $U_T$ ) на 25 циклов <5 % $U_T$ (>95 % падение в $U_T$ ) на 5 сек	<5 % $U_T$ (>95 % падение в $U_T$ ) на 0,5 цикла 40 % $U_T$ (60 % падение в $U_T$ ) на 5 циклов 70 % $U_T$ (30 % падение в $U_T$ ) на 25 циклов <5 % $U_T$ (>95 % падение в $U_T$ ) на 5 сек	Качество электроэнергии должно быть таким, как в типичной коммерческой или больничной среде. Если пользователю стоматологической установки требуется непрерывная работа во время прерываний подачи электропитания, рекомендуется подключить установки к источнику бесперебойного питания или аккумулятору.
Магнитное поле с частотой питающей сети (50/60 Гц) IEC 61000-4-8	3 A/m	3 A/m	Магнитные поля с частотой питающей сети должны быть на уровне, характерном для типичной коммерческой или больничной среды.
Примечание: $U_T$ - напряжение сети переменного тока до применения тестового уровня.			

Рекомендации и Декларация производителя об электромагнитном излучении			
Стоматологическая установка AJ18 предназначена для использования в электромагнитной среде, указанной ниже. Клиент или пользователь стоматологической установки AJ18 должен убедиться, что оборудование используется в указанной среде.			
Тест на устойчивость	IEC 60601 Тестовый уровень	Уровень соответствия	Электромагнитная среда – рекомендации
<p>Кондуктивные радиопомехи: IEC 61000-4-6</p> <p>Излучаемые радиоволны IEC 61000-4-3</p>	<p>3 V (действующая величина) от 150 kHz до 80 MHz</p> <p>3 V/m от 80 MHz до 2,5 GHz</p>	<p>3V (действующая величина)</p> <p>3 V/m</p>	<p>Портативным и мобильным оборудованием радиочастотной связи разрешается пользоваться на расстоянии по отношению к стоматологической установке (включая кабели) не ближе, чем на рекомендуемом расстоянии, рассчитанном по уравнению, применимому к частоте передатчика.</p> <p><b>Рекомендуемое расстояние</b></p> $d = \left[ \frac{3,5}{V_i} \right] \sqrt{P}$ $d = \left[ \frac{3,5}{E_i} \right] \sqrt{P}$ <p>от 80 MHz до 800 MHz</p> $d = \left[ \frac{7}{E_i} \right] \sqrt{P}$ <p>от 800 MHz до 2,5 GHz</p> <p>где P - максимальная номинальная выходная мощность передатчика в ваттах (W) по данным изготовителя передатчика и d - рекомендуемое расстояние в метрах (m).</p> <p>Напряженность поля от фиксированных радиочастотных передатчиков, определяемая электромагнитным обследованием участка, должна быть меньше уровня соответствия в каждом частотном диапазоне.</p> <p>Помехи могут возникать вблизи оборудования, отмеченного следующим символом:</p> 
<p>Примечание 1: при 80 MHz и 800 MHz применяется более высокий частотный диапазон.</p> <p>Примечание 2: данные рекомендации могут применяться не во всех ситуациях. Распространение электромагнитного излучения зависит от поглощения и отражения от структур, объектов и людей.</p> <p><sup>a</sup> Напряженность поля от фиксированных передатчиков, таких как базовые станции для радио (сотовых/беспроводных) телефонов и наземных подвижных радиостанций, любительских радиостанций, AM и FM радио и телевидения, невозможно предсказать теоретически точно. Для оценки электромагнитной среды, обусловленной фиксированными радиочастотными передатчиками, необходимо произвести исследование электромагнитного участка. Если измеренная напряженность поля в месте, в котором используется стоматологическая установка AJ12, превышает приемлемый радиочастотный уровень, то необходимо проверить способность установки нормально функционировать в таких условиях. При выявлении ненормального функционирования могут потребоваться дополнительные меры, такие как переориентация или перемещение оборудования.</p> <p><sup>б</sup> В диапазоне частот от 150 kHz до 80 MHz напряженность поля должна быть менее 3V/m.</p>			

Рекомендуемые расстояния между портативным и мобильным оборудованием радиочастотной связи и стоматологической установкой AJ18			
Стоматологическая установка AJ18 предназначена для использования в электромагнитной среде, в которой контролируются радиочастотные помехи. Клиент или пользователь стоматологической установки AJ18 может избежать влияния электромагнитных помех, соблюдая минимальное расстояние между портативным и мобильным радиочастотным оборудованием (передатчиками) и установкой, следуя рекомендациям ниже, с учетом максимальной выходной мощности коммуникационного оборудования.			
Номинальная максимальная выходная мощность передатчика W	Расстояние в зависимости от частоты передатчика m		
	от 150 kHz до 80 MHz $d = \left[ \frac{3.5}{V_i} \right] \sqrt{P}$	от 80 MHz до 800 MHz $d = \left[ \frac{3.5}{E_i} \right] \sqrt{P}$	от 800 MHz до 2,5 GHz $d = \left[ \frac{7}{E_i} \right] \sqrt{P}$
0,01	0,12	0,12	0,23
0,1	0,38	0,38	0,73
1	1,2	1,2	2,3
10	3,8	3,8	7,3
100	12	12	23

Для передатчиков с максимальной выходной мощностью, не указанной выше, рекомендуемое расстояние d в метрах (m) можно оценить с помощью уравнения, применимого к частоте передатчика, где P - это максимальная выходная мощность передатчика в ваттах (W) согласно данным производителя передатчика.

Примечание 1: при 80 MHz и 800 MHz применяется более высокий частотный диапазон с учетом рекомендуемого расстояния.

Примечание 2: данные рекомендации могут применяться не во всех ситуациях. Распространение электромагнитного излучения зависит от поглощения и отражения от структур, объектов и людей.